

CHAMBERLAIN®

LiftMaster®

PROFESSIONAL

Model 972LM Security+ 2 Channel Remote Control

OWNER'S MANUAL

⚠ WARNING

To prevent possible **SERIOUS INJURY** or **DEATH** from a moving gate or garage door:

- ALWAYS keep remote controls out of reach of children. NEVER permit children to operate, or play with remote control transmitters.
- Activate gate or door **ONLY** when it can be seen clearly, is properly adjusted, and there are no obstructions to door travel.
- ALWAYS keep gate or garage door in sight until completely closed. Never permit anyone to cross path of moving gate or door.

NOTICE: To comply with FCC and or Industry Canada rules, adjustment or modifications of this receiver and/or transmitter are prohibited, except for changing the code setting or replacing the battery. THERE ARE NO OTHER USER SERVICEABLE PARTS.

Tested to Comply with FCC Standards FOR HOME OR OFFICE USE. Operation is subject to the following two conditions: (1) this device may not cause harmful interference, and (2) this device must accept any interference received, including interference that may cause undesired operation.

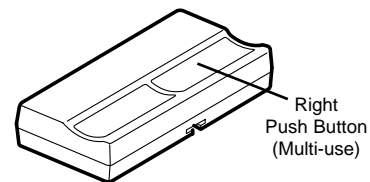

Figure 1

The 972LM remote control can activate two separate residential or commercial garage door openers and/or gate openers. The instructions for programming garage door openers are illustrated below. Please refer to the original receiver programming for commercial and gate products.

Both push buttons are factory programmed to work with Security+ receivers having an orange "learn" button. The rolling code between these channels and the receiver changes with each use, randomly accessing over 100 billion new codes.

As an added feature, the push button on the right is capable of learning or being trained to duplicate or match another CGI manufactured fixed code or billion-code remote. This feature is normally used when several remotes are required to operate one fixed code device such as a gate opener or commercial dock door. In this case, the code transmitted to the receiver remains constant or fixed, not using the Security+ format.

Note: The push button on the left cannot be changed from Security+, only the right button is trainable.

Instructions are described and illustrated below.

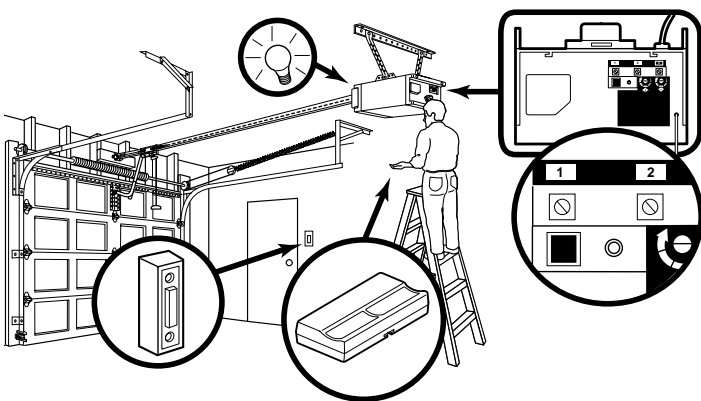

1. Press and release the "learn" button on the motor unit. The learn indicator light will glow steadily for 30 seconds.

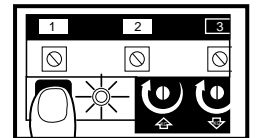

2. Within 30 seconds, press and hold the button on the hand-held remote that you wish to operate your garage door.

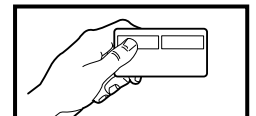

3. Release the button when the motor unit light blink. It has learned the code. If light bulbs are not installed, two clicks will be heard.

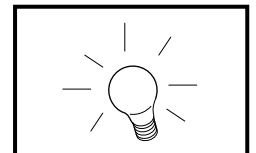

To Erase All Codes From Motor Unit Memory

To deactivate any unwanted remote, first erase all codes:

Press and the hold "learn" button on motor unit until the learn indicator light goes out (approximately 6 seconds). All previous codes are now erased. Reprogram each remote or keyless entry you wish to use.

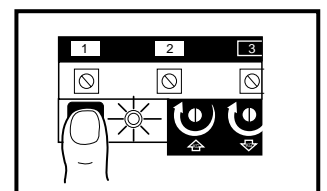

When Several Remotes operate one device:

To match the 972LM to another CGI manufactured remote's code (Remote Control X):

1. Begin by having both the 972LM and Remote Control X available.
2. Press and hold both buttons on the 972LM until the yellow indicator light, visible on the bottom through a small hole, begins to blink. It will blink for 30 seconds; during this time it is in the learn or training mode, and the buttons can be released.
3. While it is in learn mode, hold Remote Control X, another CGI fixed or billion-code transmitter, back to back with FCC labels touching as illustrated.
4. Press and hold the Remote Control X push button as you slowly slide the remotes across each other until the 972LM indicator light blinks very rapidly, indicating it has learned the code. (If Remote Control X is also a 972LM, you must press and hold its **right** push button.)
5. The right button is now sending the same identical coded signal as Remote Control X. This code will remain inside the 972LM until replaced with another new code by repeating steps 1-4 above, or by resetting to Security+.

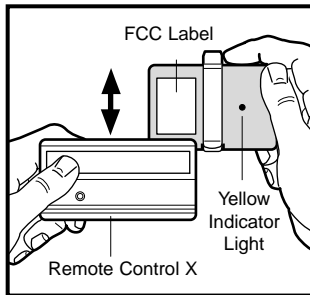
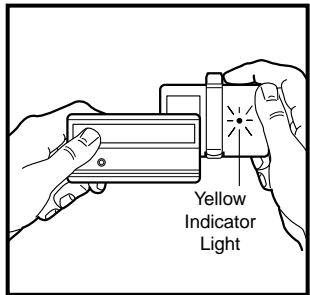
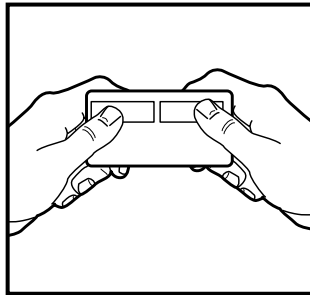

Resetting the right push button back to Security+ as follows.

Push and hold both buttons while observing the small yellow indicator light. Hold both buttons for ten seconds until the yellow indicator light stops blinking. The remote has defaulted to one of six randomly preprogrammed Security+ settings.

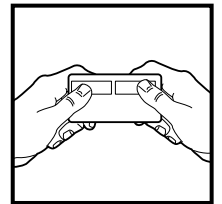

The Remote Control Batteries

⚠ WARNING

- To prevent possible SERIOUS INJURY or DEATH:
- NEVER allow small children near batteries.
 - If battery is swallowed, immediately notify doctor.

The lithium batteries should produce power for up to 5 years. To replace, pry open case with visor clip or screwdriver, as shown. Insert batteries *positive side up* (+).
Dispose of old batteries properly.

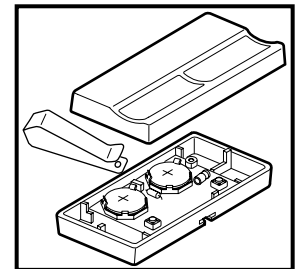

Replacement Parts

- Model 972LM Security+ remote case41A5059-2
(circuit board not included)
3V2032 Lithium battery (2 required)10A20
Visor clip29B137

**FOR SERVICE DIAL OUR TOLL FREE NUMBER:
US: 1-800-528-2817
CANADA: 1-800-654-4736**

CHAMBERLAIN®

LiftMaster®

PROFESSIONAL

Télécommande à deux canaux Security+ modèle 972LM

MANUEL D'INSTRUCTIONS

⚠ AVERTISSEMENT

Afin d'éliminer les risques de BLESSURES GRAVES ou de MORT découlant de l'actionnement d'une clôture ou d'une porte de garage:

- TOUJOURS garder les télécommandes hors de la portée des enfants. NE JAMAIS laisser un enfant manipuler une télécommande ni jouer avec elle.
- Actionner la clôture ou la porte UNIQUEMENT lorsqu'elle est clairement visible, correctement ajustée et que le mécanisme est libre de toute entrave.
- TOUJOURS garder la clôture ou la porte de garage en vue jusqu'à sa fermeture complète. Ne permettez à quiconque de passer lorsqu'une clôture ou une porte est en mouvement.

AVIS : Les règles de la FCC interdisent tout ajustement ou toute modification de ce récepteur et/ou de cet émetteur, sauf pour modifier le code ou pour remplacer la pile. IL N'EXISTE AUCUNE AUTRE PIÈCE SUSCEPTIBLE D'ÊTRE ENTRETENUE PAR L'UTILISATEUR.

Vérfié pour conformité avec les normes de la FCC POUR UTILISATION À LA MAISON OU AU BUREAU. L'utilisation est sujette aux deux conditions ci-après : (1) ce dispositif ne peut causer des interférences nuisibles, et (2) ce dispositif doit accepter toute interférence reçue, y compris une interférence pouvant causer un fonctionnement non désiré.

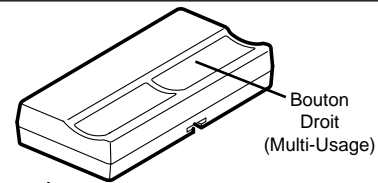

Figure 1

La télécommande 972LM peut actionner deux dispositifs séparés d'ouverture de portes de garage et/ou de clôture résidentielles ou commerciales. Les instructions nécessaires à la programmation des dispositifs d'actionnement de portes sont illustrées ci-dessous. Veuillez vous reporter à la programmation originale du récepteur pour les produits commerciaux et relatifs aux clôtures.

Les deux boutons-poussoirs sont programmés en usine pour fonctionner avec des récepteurs Security+ ayant un témoin lumineux jaune. Le code dynamique transmis entre ces canaux et le récepteur est modifié à chaque utilisation, accédant au hasard à plus de 100 milliards de nouveaux codes.

Comme caractéristique supplémentaire, le bouton-poussoir droit a la capacité d'apprendre ou d'être entraîné à reproduire ou apparier le code d'une autre télécommande de CGI à code fixe ou à milliards de codes. Cette caractéristique est généralement employée lorsque plusieurs télécommandes sont nécessaires pour actionner un dispositif à code fixe tel qu'un dispositif d'actionnement d'une porte de clôture ou d'une porte commerciale expédition-réception. Dans ce cas, le code transmis au récepteur demeure constant ou fixe, ne suivant pas le modèle Security+.

Remarque: On ne peut changer le mode Security+ sur le bouton-poussoir gauche, seul le bouton droit peut être entraîné.

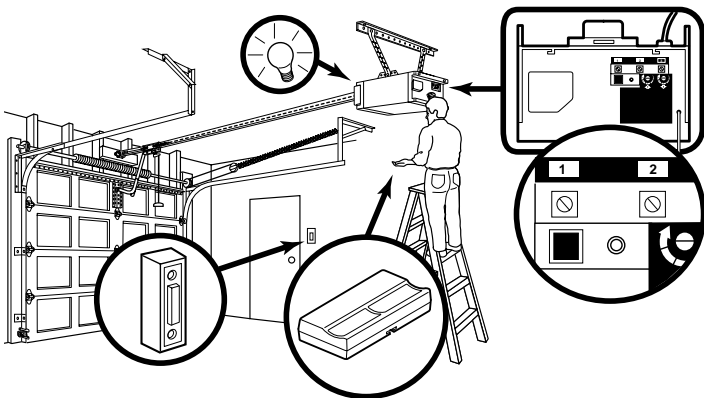

Les instructions sont décrites et illustrées ci-dessous.

1. Enfoncer et relâcher le bouton learn sur le moteur. Le témoin lumineux learn s'allumera en continu pendant 30 secondes.

2. Dans un délai de 30 secondes, enfoncer et tenir le bouton de la télécommande* qui fera fonctionner votre porte de garage.

3. Relâcher le bouton lorsque l'éclairage du moteur clignote. Il a appris le code. Si les ampoules ne sont pas posées, deux clics se feront entendre.

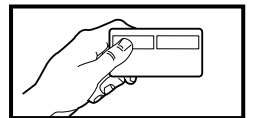
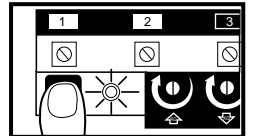

Pour Effacer Tous Les Codes De La Mémoire Du Moteur

Pour inactiver toute télécommande non désirée, effacer d'abord tous les codes :

Enfoncer et tenir le bouton learn du moteur jusqu'à ce que le témoin lumineux learn s'éteigne (environ 6 secondes). Tous les codes précédents sont maintenant effacés. Reprogrammer chaque télécommande ou entrée sans clé qu'on désire utiliser.

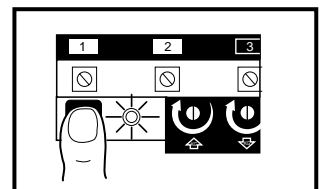

Lorsque plusieurs télécommandes sont destinées à un seul dispositif:

Pour faire correspondre le 972LM au code d'une autre télécommande fabriquée par CGI (télécommande X):

1. Avoir d'abord en main la télécommande 972LM et la télécommande X.
2. Enfoncer et retenir les deux boutons du 972LM jusqu'à ce que le témoin lumineux jaune, qu'on peut apercevoir sur la partie inférieure par un petit trou, commence à clignoter. Le témoin clignotera pendant 30 secondes; pendant cette période, la télécommande est en mode apprentissage et les boutons peuvent être relâchés.
3. Pendant que la télécommande 972LM est en mode apprentissage, placer la télécommande X, un autre émetteur à code fixe ou à milliards de codes de CGI, dos à dos de manière à ce que les étiquettes FCC se touchent, tel qu'illustré.
4. Enfoncer et retenir le bouton de la télécommande X tout en faisant glisser les télécommandes lentement l'une contre l'autre jusqu'à ce que le témoin lumineux du 972LM clignote très rapidement, ce qui signifie qu'elle a appris le code. (Si la télécommande X est également un 972LM, enfoncer et retenir le bouton-poussoir **droit**.)
5. Le bouton droit émet maintenant le même signal codé que celui de la télécommande X. Le 972LM conservera ce code jusqu'à ce qu'il soit remplacé par un nouveau code en répétant les étapes 1 à 4 plus haut ou en reprogrammant pour le mode Security+.

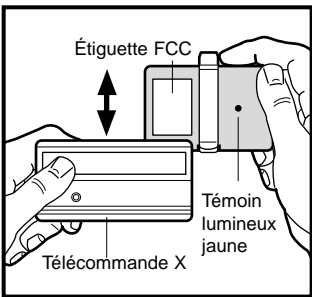
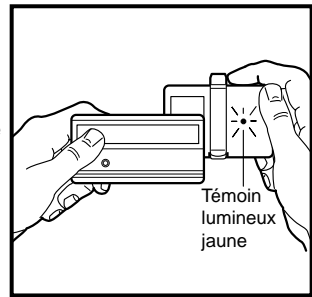
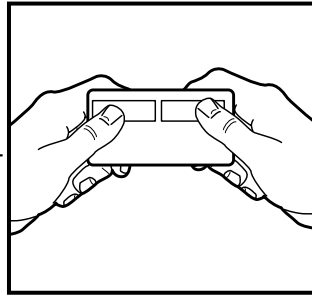

Pour remettre le bouton droit au mode Security+.

Enfoncer et retenir les deux boutons tout en observant le témoin lumineux jaune. Retenir les boutons pendant dix secondes jusqu'à ce que le témoin lumineux jaune cesse de clignoter. La télécommande est revenue par défaut dans l'un des six modes Security+ préprogrammés aléatoirement.

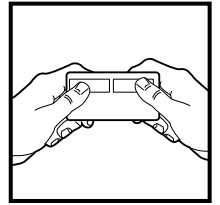

Les Piles de Télécommande

⚠ AVERTISSEMENT

- Pour prévenir d'éventuelles BLESSURES GRAVES ou la MORT :
- Ne JAMAIS laisser de petits enfants à proximité des piles.
 - Aviser immédiatement un médecin en cas d'ingestion de la pile.

Les piles au lithium devraient durer jusqu'à 5 ans. Pour les remplacer, ouvrir le boîtier à l'aide de la pince à pare-soleil ou d'un tourne-vis, tel qu'illustré. Insérer les piles avec le côté positif vers le haut (+). Se débarrasser des vieilles piles convenablement.

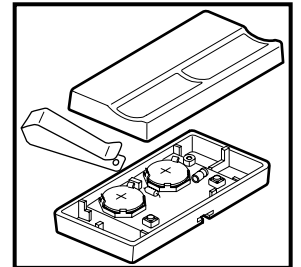

Pièces de Réparation

Boîtier de télécommande Security+ modèle 972LM (sans fil)	41A5059-2
Pile au lithium 3V2032 (2 piles sont nécessaires)	10A20
Pince à pare-soleil	29B137

**POUR LE SERVICE, PRIÈRE DE COMPOSER NOTRE
NUMÉRO SANS FRAIS
US: 1-800-528-2817
CANADA: 1-800-654-4736**